

РУКОВОДСТВО ПО УСТАНОВКЕ КОНДИЦИОНЕРА

ТИП : НАСТЕННЫЙ



P/No : MFL68124711



СОВЕТЫ ПО ЭНЕРГОСБЕРЕЖЕНИЮ

Вот некоторые советы, которые помогут сократить энергопотребление при эксплуатации данного кондиционера. Данный кондиционер можно использовать более эффективно при соблюдении следующих указаний:

- Не оставляйте закрытое помещение слишком долго. Это может нанести вред здоровью и привести к увеличению энергопотребления.
- Во время работы кондиционера закрывайте окна от солнечного света при помощи жалюзи или занавесок.
- Во время работы кондиционера держите двери и окна плотно закрытыми.
- Настройте направление воздушного потока по вертикали или горизонтально, чтобы воздух циркулировал внутри помещения.
- Увеличьте скорость вращения вентилятора, чтобы быстрее охладить или нагреть воздух в помещении за короткий период времени.
- Регулярно открывайте окна для проветривания, так как качество воздуха в помещении может ухудшиться, если кондиционер используется в течение долгого времени.
- Чистите воздушный фильтр каждые 2 недели.
- Пыль и другие загрязнения, собирающиеся в воздушном фильтре, могут заблокировать воздушный поток или снизить функция охлаждения / прогрева.

Для заметок

Прикрепите чек к данной странице, чтобы можно было подтвердить дату покупки, а также для использования гарантии. Запишите номер модели и заводской номер:

Номер модели: _____
 Заводской номер: _____
 Они указаны на паспортной табличке сбоку каждого устройства.
 Проставьте: _____
 Дата продажи: _____

- Не устанавливайте продукт в месте, где не исключена возможность его падения.
- В противном случае это может привести к травмированию.
- Соблюдайте осторожность при расставке и установке продукта.
- Острые края могут привести к травмам.
- Толщина используемых медных труб представлена в таблице "Развальцовка".
- Никогда не используйте медные трубы меньшего диаметра, чем приведенные в таблице, даже если они широко распространены на рынке.
- Не используйте медные трубы, имеющие повреждения.
- В противном случае расширительный клапан или капиллярная трубка могут засориться.
- Для модели R410A используйте трубу, конусную гайку и инструменты, предназначенные для монтажа R410A.
- При использовании труб, конусной гайки и инструментов R22 могут произойти их повреждения из-за более высокого рабочего давления R410a, что может привести к взрыву и травмам.
- Желательно, чтобы объем остаточного масла не превышал 40 мг/10 м.

Эксплуатация

- Не используйте разветвители питания для подключения других приборов.
- Это может привести к порчамо электрическим током или пожару вследствие перегрева.
- Не используйте поврежденный кабель питания.
- В противном случае это может привести к пожару или порчамо электрическим током.
- Не пытайтесь изменить или удлинить кабель питания.
- В противном случае это может привести к пожару или порчамо электрическим током.
- Соблюдайте осторожность с тем, чтобы не отсоединить кабель питания во время работы устройства.
- В противном случае это может привести к пожару или порчамо электрическим током.
- Отключите питание устройства при возникновении странных звуков, запахов или появления дыма.
- В противном случае это может привести к порчамо электрическим током или пожару.
- Деревятое устройство должно оторваться от стены.
- В противном случае это может привести к пожару.
- При необходимости отключите питание устройства, удерживая кабель питания за вилку и не прикасаясь к нему мокрыми руками.
- В противном случае это может привести к пожару или порчамо электрическим током.
- Не используйте кабель питания вблизи нагревательных приборов.
- В противном случае это может привести к пожару или порчамо электрическим током.
- Не вскрывайте внутренний/наружный блок в процессе работы устройства.
- В противном случае это может привести к порчамо электрическим током и сбоям в работе устройства.
- Не допускайте попадания воды в электроблок.
- В противном случае это может привести к сбоям в работе устройства или порчамо электрическим током.
- При сползании от сети не тяните за провод, и не прикасайтесь к металлическим контактам вилки.
- Это может привести к порчамо электрическим током и повреждению.

Важные указания по технике безопасности

Перед использованием данного устройства прочтите все указания.

Во избежание создания опасной обстановки и обеспечения наибольшей эффективности при использовании данного устройства соблюдайте следующие меры предосторожности:

ОПАСНО!
 Несоблюдение данных указаний может привести к тяжелым телесным повреждениям или смертельному исходу.

ВНИМАНИЕ!
 Несоблюдение данных указаний может привести к телесным повреждениям незначительной тяжести или повреждению устройства.

ОПАСНО!

- Установка или ремонт, выполненный неквалифицированными лицами может представлять опасность для вас и других лиц.
- Кондиционер следует устанавливать с соблюдением национальных предписаний по подключению электроустановок.
- Если кабель питания поврежден, его замена должна быть выполнена производителем, специалистом сервисного центра или другим квалифицированным специалистом во избежание нежелательных последствий.
- Информация в данном руководстве предназначена для использования квалифицированным техническим персоналом со знанием правил техники безопасности и минимально в своем распоряжении необходимые инструменты для установки и тестирования.
- Недостаточное знание всех указаний данного руководства и несоответствующие их выполнению могут привести к нарушению нормальной работы устройства, повреждению имущества, телесным повреждениям и/или смертельному исходу.

- Установка**
- Обязательно заземлите кондиционер.
 - В противном случае это может привести к порчамо электрическим током.
 - Не пользуйтесь поврежденным кабелем питания, штепселем или сетевой розеткой.
 - Это может привести к порчамо электрическим током.
 - В противном случае это может привести к порчамо электрическим током.
 - Для установки продукта всегда обращайтесь к специалистам аны сервисные и установочные центры.
 - В противном случае это может привести к пожару, порчамо электрическим током, взрыву или травмам.
 - Надежно прикрепите крышку электроблока к внутреннему блоку, а сервисную панель к наружному блоку.
 - Неадекватное закрепление крышки электроблока на внутреннем блоке и сервисной панели на наружном блоке может стать причиной пожара или порчамо электрическим током из-за пыли, воды и т.д.
 - Обязательно установить выключатель, предотвращающий утечку воздуха.
 - Если не выполнены необходимые условия, это может привести к пожару и порчамо электрическим током.
 - Не храните и не используйте горючие газы или легко воспламеняющиеся вещества рядом с кондиционером.
 - В противном случае это может привести к пожару или к сбоям в работе устройства.
 - Убедитесь, что опора наружного блока не повреждена вследствие продолжительного использования.
 - Не разбирайте и не пытайтесь отремонтировать устройство самостоятельно.
 - Это может привести к пожару или порчамо электрическим током.

Крепление монтажной пластины

Стена должна быть достаточно прочной и крепкой, чтобы выдержать вес блока.

1. Перед установкой проверьте название на корпусе внутреннего блока.



2. Смонтируйте на стене установочную пластину горизонтально, выровняв ее по центральной линии при помощи уровня.

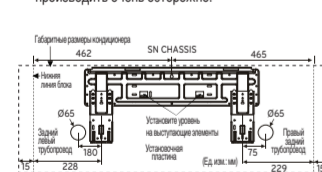

Удаление заусенцев

1. Полностью удалите все заусенцы с поперечного среза трубки.
2. При удалении заусенцев направляйте конец трубки/трубы вниз, для того чтобы избежать попадания заусенцев внутрь трубы.



3. Развертка

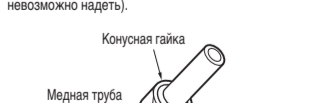

Развальцовка

1. Крепко зафиксировав медную трубку в плашке в соответствии с размерами, приведенными в следующей таблице.
2. Выполните развальцовку при помощи развальцовочного инструмента.

Внешний диаметр	A	Толщина
Мм	дюймов	Мм
06.35	1/4"	1.1-1.3
09.52	3/8"	1.5-1.7
012.7	1/2"	1.6-1.8
015.88	5/8"	1.6-1.8
019.05	3/4"	1.9-2.1

Высверливание отверстия в стене

Проверьте отверстие для трубы при помощи дрели сверла 70 мм. Проверьте отверстие для трубопровода и его опору, либо сверла от блока с небольшим наклоном по отношению к внешней стене.

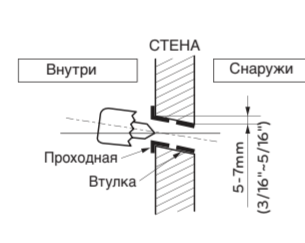

ВНИМАНИЕ!
 Используйте втулку для предотвращения повреждения ула трубопровода.

Развальцовка

Основной причиной утечки газа является неправильно выполненная развальцовка труб. Проведите развальцовку должным образом в соответствии со следующим порядком.

1. Используйте прилагаемый комплект труб или трубы, приобретенные на месте.
2. Измерьте расстояние между внутренним и наружным блоками.
3. Трубы должны быть немного длиннее измеренного расстояния.
4. Кабель должен быть на 1.5 м длиннее трубы.

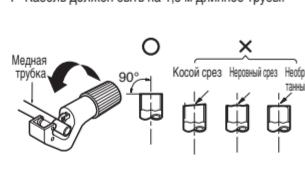

Проверка

1. Сравните развальцовку с рисунком ниже.
2. При возникновении дефектов отрежьте секцию и повторите развальцовку.

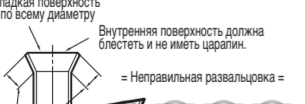
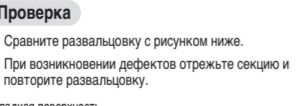

Соединение трубопроводов

1. Откройте переднюю панель.
- Осторожно приподнимите левую (правую) сторону передней панели.
- Осторожно приподнимите центральную часть передней панели.

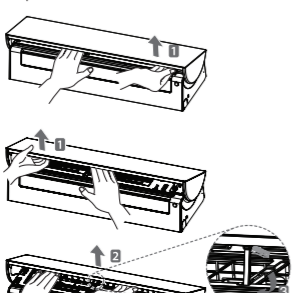

ВНИМАНИЕ!

Панель может отрываться с трудом из-за большого давления может отрываться с трудом из-за сопротивления электродвигателя привода панели.



Снимите с блока крышку блока, открутив четыре винта.

Неправильно

Если нить трубы справа налево, это может привести к поломке трубопровода.

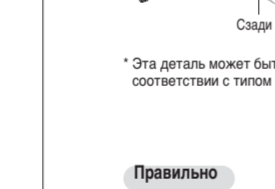

Правильно

Возьмитесь за крышку оттока трубопровода и медленно разверните трубы вниз. Затем медленно закрутите их влево.

ВНИМАНИЕ!
 Информация по установке. Установка трубопровода справа. Следуйте инструкции, приведенной выше.

Установка внутреннего блока

1. Навесите внутренний блок в верхнюю позицию на установочной пластине. (При закреплении на верхней поверхности внутреннего блока должны остаться в пазах на верхней кромке установочной пластины.) Убедитесь, что кроншпаны закреплены на установочной пластине, подвигав блок влево-вправо.



2. Снимите держатель трубопровода со стойки и установите его между стойкой и установочной пластиной для сдержания нижней части внутреннего блока от стены.



* Эта деталь может быть изменена в соответствии с типом модели.

Трубопроводы

1. Разместите соединительный кабель на нижней поверхности внутреннего блока и подведите его к клеммам (см. раздел "Подсоединение кабелей").

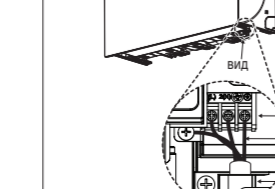

* Эта деталь может быть изменена в соответствии с типом модели.

ВНИМАНИЕ!

Панель может отрываться с трудом из-за большого давления может отрываться с трудом из-за сопротивления электродвигателя привода панели.

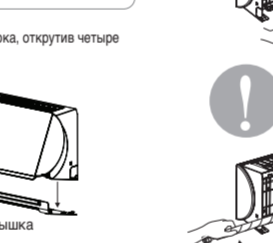

Снимите с блока крышку блока, открутив четыре винта.

Неправильно

Если нить трубы справа налево, это может привести к поломке трубопровода.



Правильно

Возьмитесь за крышку оттока трубопровода и медленно разверните трубы вниз. Затем медленно закрутите их влево.

ВНИМАНИЕ!
 Информация по установке. Установка трубопровода справа. Следуйте инструкции, приведенной выше.

Установка внешнего блока

1. Установите держатель трубопровода в исходное положение.
2. Убедитесь, что кроншпаны закреплены на установочной пластине, подвигав внутренний блок влево-вправо.
3. Приложите машинку левую и правую части внутреннего блока к установочной пластине, чтобы защелки встали на место (до щелчка).
4. В заключение закрепите внутренний блок на установочной пластине с помощью двух винтов типа «С». Установите на место крышку.



2. Закрепите кабель на клеммной колодке с помощью фиксатора кабеля.
3. Закрепите трубопровод, сливной шланг и соединительный кабель литой лентой.
- Убедитесь, что сливной шланг находится в самом низу связи. Размещение сливного шланга сверху может стать причиной переполнения сливного резервуара внутри кондиционера.

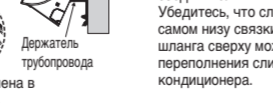

* Эта деталь может быть изменена в соответствии с типом модели.

Трубопроводы

1. Разместите соединительный кабель на нижней поверхности внутреннего блока и подведите его к клеммам (см. раздел "Подсоединение кабелей").



* Эта деталь может быть изменена в соответствии с типом модели.

ВВЕДЕНИЕ

Знаки, используемые в настоящем руководстве

- ⚠ Данный знак предупреждает об опасности поражения электрическим током.
- ⚠ Данный знак предупреждает об опасности повреждения кондиционера.
- ⓘ Этот знаком выделены особые примечания.

Детали

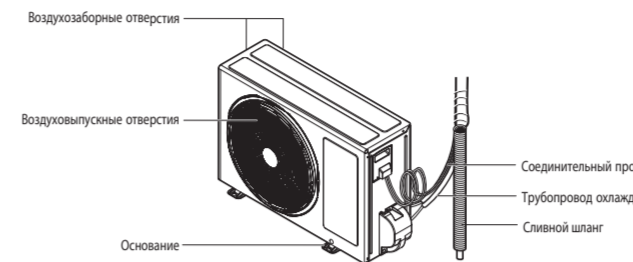
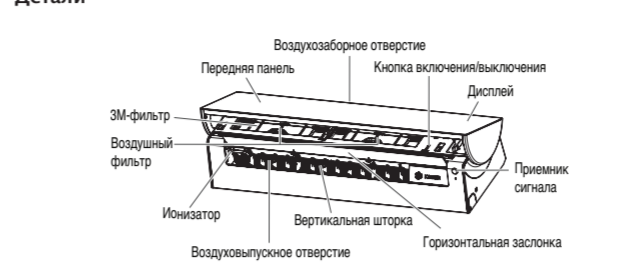

* Эта деталь может быть изменена в соответствии с типом модели.

УСТАНОВОЧНЫЕ ДЕТАЛИ

Название	Количество	Форма
Установочная пластина	1 ШТ	
Винт типа «А»	5 ШТ	
Винт типа «В»	2 ШТ	
Винт типа «С»	2 ШТ	
Держатель пульта дистанционного управления	1 ШТ	

Винты для крепления панелей прилагаются к декоративной панели.

ИНСТРУМЕНТЫ ДЛЯ УСТАНОВКИ

Рисунок	Название	Рисунок	Название
	Отвертка		Мультиметр
	Электродрель		Шестиграный ключ
	Рулетка, нож		Амперметр
	Трубочатое сверло		Детектор утечки газа
	Разводной ключ		Термометр, уroveň
	Динамометрический ключ		Набор инструмента для развальцовки

Соединение установочного трубопровода и сливного шланга на внутреннем блоке

1. Совместите центры труб и затяните конусную гайку от руки.



2. Затяните конусную гайку ключом.

Внешний диаметр	Крутящий момент		
мм	дюймов	кгс.см	Н.м
06.35	1/4"	180-250	17.6-24.5
09.52	3/8"	340-420	33.3-41.2
012.7	1/2"	550-660	53.9-64.7
015.88	5/8"	630-820	61.7-80.4



3. Для удлинения сливного шланга со стороны внутреннего блока установите сливную трубу, как показано на рисунке.

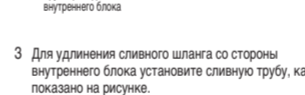

3. Сожмите трубопровод и сливной шланг виниловой лентой (узкая).



* Эта деталь может быть изменена в соответствии с типом модели.

ВНИМАНИЕ!
 Информация по установке. Установка трубопровода справа. Следуйте инструкции, приведенной выше.

Место соединения оберните изолирующим материалом

1. Наложите друг на друга изоляционные материалы соединительной трубы и трубы внутреннего блока кондиционера. Сложите их вместе виниловой лентой так, чтобы между ними не было зазора.



2. Установите трубу таким образом, чтобы линия разреза была сверху.
- Обмотайте виниловой лентой отсек, в которой размещен задний трубопроводный отсек.

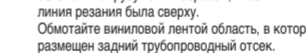

3. Сожмите трубопровод и сливной шланг виниловой лентой (широкая).



* Эта деталь может быть изменена в соответствии с типом модели.

ВНИМАНИЕ!
 Информация по установке. Установка трубопровода справа. Следуйте инструкции, приведенной выше.

Завершение установки внутреннего блока

1. Установите держатель трубопровода в исходное положение.
2. Убедитесь, что кроншпаны закреплены на установочной пластине, подвигав внутренний блок влево-вправо.
3. Приложите машинку левую и правую части внутреннего блока к установочной пластине, чтобы защелки встали на место (до щелчка).
4. В заключение закрепите внутренний блок на установочной пластине с помощью двух винтов типа «С». Установите на место крышку.

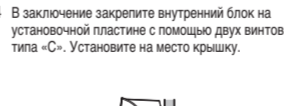

2. Закрепите кабель на клеммной колодке с помощью фиксатора кабеля.
3. Закрепите трубопровод, сливной шланг и соединительный кабель литой лентой.
- Убедитесь, что сливной шланг находится в самом низу связи. Размещение сливного шланга сверху может стать причиной переполнения сливного резервуара внутри кондиционера.



* Эта деталь может быть изменена в соответствии с типом модели.

Трубопроводы

1. Разместите соединительный кабель на нижней поверхности внутреннего блока и подведите его к клеммам (см. раздел "Подсоединение кабелей").



* Эта деталь может быть изменена в соответствии с типом модели.

Установка внешнего блока

1. Установите держатель трубопровода в исходное положение.
2. Убедитесь, что кроншпаны закреплены на установочной пластине, подвигав внутренний блок влево-вправо.
3. Приложите машинку левую и правую части внутреннего блока к установочной пластине, чтобы защелки встали на место (до щелчка).
4. В заключение закрепите внутренний блок на установочной пластине с помощью двух винтов типа «С». Установите на место крышку.



2. Закрепите кабель на клеммной колодке с помощью фиксатора кабеля.
3. Закрепите трубопровод, сливной шланг и соединительный кабель литой лентой.
- Убедитесь, что сливной шланг находится в самом низу связи. Размещение сливного шланга сверху может стать причиной переполнения сливного резервуара внутри кондиционера.

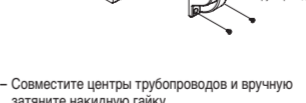

* Эта деталь может быть изменена в соответствии с типом модели.

Трубопроводы

1. Разместите соединительный кабель на нижней поверхности внутреннего блока и подведите его к клеммам (см. раздел "Подсоединение кабелей").



* Эта деталь может быть изменена в соответствии с типом модели.

ПЛАН УСТАНОВКИ

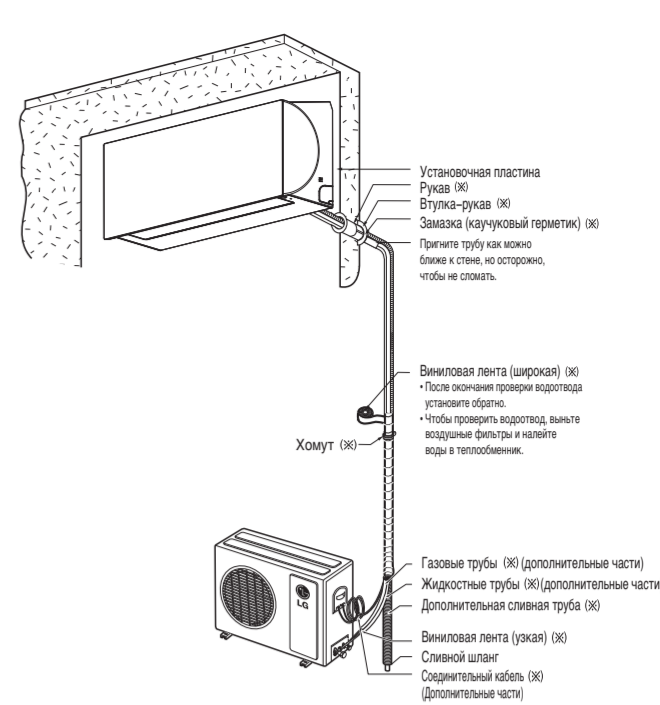

* Эта деталь может быть изменена в соответствии с типом модели.

ПРИМЕЧАНИЯ

- Необходимо приобрести детали для установки.

1 Выбор наилучшего размещения

УСТАНОВКА

Выбор наилучшего размещения

- Внутренний блок**
- Вблизи кондиционера не должно быть источников тепла и пара.
 - Выберите место, в котором вокруг устройства не будет никаких препятствий.
 - Необходимо обеспечить удобный отвод конденсата от внутреннего блока.
 - Не устанавливайте кондиционер рядом с деревом.
 - Убедитесь, что расстояние от стены до правого или левого края изделия составляет не менее 100 мм. Кондиционер необходимо устанавливать так, чтобы вышка при этом расстоянии до потолка должна быть не менее 200 мм.
 - Используйте магнитный индикатор для гвоздей, чтобы избежать ненужного повреждения стены.

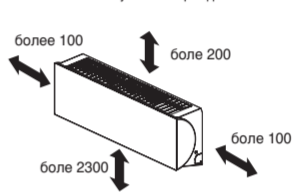

* Эта деталь может быть изменена в соответствии с типом модели.

ВНИМАНИЕ!
 Монтаж внутреннего блока производится на стене там, где высота от пола составляет более 2300 мм.

Наружный блок

ВНИМАНИЕ

- В соответствии с подтвержденным указанным выше условием подготовьте электропроводку следующим образом.
- Для кондиционера обязательно нужна специальная схема электропитания. Метод монтажа электропроводки см. на схеме соединений, расположенной за панелью управления.
 - Винты, закрепляющие проводку в корпусе электрических осветительных электроприборов, могут размываться от вибраций, которым подвергается устройство во время транспортировки. Проверьте винты и убедитесь в том, что они плотно затянуты. (Если они развинчены, это может привести к парированию проводки.)
 - Спецификация источника электричества.
 - Убедитесь в том, что электрическая мощность достаточна.
 - Проверьте, что напряжение при запуске поддерживается на уровне не менее 90 процентов номинального напряжения, указанного на заводской табличке.
 - Убедитесь в том, что силовые кабели находятся на уровне, заданном в спецификации источника электропитания. (Особенно обратите на соотношение между длиной и площадью сечения кабеля.)
 - Всегда устанавливайте устройство защитного отключения (УЗО) во влажной среде.
 - Перепад напряжения может привести к:
 - Выборки магнитного выключателя, которая может повредить контактный узел, привести к парированию предохранителя; нарушению нормального функционирования при перегрузке.
 - В закрепляемую электропроводку должны быть встроены средства отсоединения от источника электропитания, причем эти средства должны иметь воздушный зазор не менее 3 мм для каждого активного (фазового) проводника.

Проверка дренажа

Как проверить дренажную систему.

- Вылейте стакан воды на испаритель.
- Убедитесь, что вода проходит по сливному шлангу внутреннего блока без протечек и выходит из сливного трубопровода.

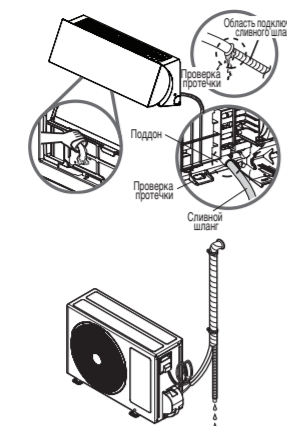

Дренажные трубы

- Чтобы обеспечить правильный водоотвод, сливной шланг должен быть направлен вниз.



В случаях, когда наружный блок устанавливается выше внутреннего блока выполните следующее.

- Объедините трубопровод и соединительный кабель снизу вверх.
- Закрепите трубопровод вдоль наружной стены. Установите петлю во избежание попадания воды в комнату.
- Закрепите трубопровод на стене с помощью хомутной опоры или ее аналога.

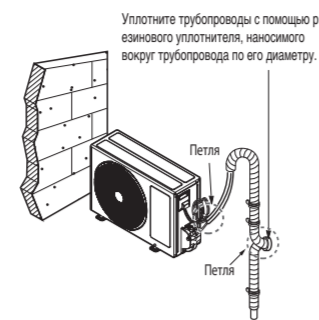

Продувка воздухом

Воздух и вода, остающиеся во фреоновом контуре придают в указанном ниже нежелательным последствиям.

- Давление в системе возрастает.
 - Рабочий ток возрастает.
 - Эффективность охлаждения (нагревания) падает.
 - Вода в контуре охлаждения может замерзнуть и заблокировать капиллярную трубку.
 - Вода может привести к коррозии деталей системы охлаждения.
- Поэтому после вакуумирования системы выполните проверку герметичности трубопровода между внутренним и наружным блоками.

Удаление воздуха с помощью вакуумного насоса

- Подготовка
 - Убедитесь в том, что все трубы (как газовая, так и жидкостная) между внутренним и наружным блоками надлежащим образом подсоединены, а также уложена вся проводка для выполнения проверки. Снимите крышки сервисных клапанов газовой и жидкостной трубопроводов на наружном блоке.
 - Обратите внимание, что крышки газовой и жидкостной портов наружного блока на этой стадии должны оставаться в закрытом состоянии.
- Проверка на утечку
 - Подсоедините При помощи специальных шлангов подсоедините манометрический коллектор и баллон с сухим азотом к сервисным портам.

ВНИМАНИЕ

Для продувки воздухом обязательно используйте распределительный клапан. Если распределительный клапан не доступен, используйте стопорный клапан. Ручка трехходового клапана должна все время находиться в закрытом состоянии.

- Поднимите давление в системе до 17.6 kPa (1.3 psi) для модели R-22 или 28.1 kPa (2.0 psi) для модели R-410A, доим (для модели R-22) или 28.1 kPa (2.0 psi) для модели R-410A). Следующий шаг – проверка на протечку с использованием жидкого мыла.

ВНИМАНИЕ

Во избежание попадания азота в жидком состоянии в систему охлаждения верхняя часть цилиндра должна быть выше его для повышения давления в системе. Обычно цилиндр используется в вертикальном стоячем положении.

ВНИМАНИЕ

Существует опасность возгорания или взрыва. При проверке трубопроводов на протечку, прочистке или ремонте труб следует использовать инертный газ (азот). При использовании горючих газов, включая кислород, существует опасность возгорания или взрыва.

Завершение работы

- При помощи шестигранного ключа поверните шток клапана жидкостного порта против часовой стрелки до упора для полного открытия клапана.
- Аналогично полностью откройте клапан газовой порта.
- Немного отвинтите впускной шланг, подсоединенный к рабочему газовому отверстию, для сброса давления, после чего снимите шланг.
- Закрепите наружную гаечку и ее фиксатор на рабочем отверстии с газовой стороны, после чего осторожно затяните нижнюю гаечку с помощью регулируемого гаечного ключа. Данный процесс имеет очень большое значение для предотвращения утечки из системы.

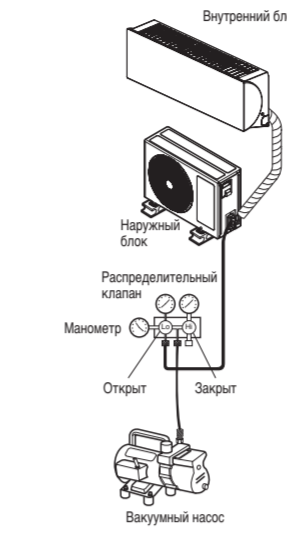

- Установите на место крышки клапанов газовой и жидкостной портов и надежно затяните их.
- Установите крышку трубопроводного отсека на наружном блоке, закрутив винты поочередно. Кондиционер готов к пробному пуску.
- Эта деталь может быть изменена в соответствии с типом модели.

Установка наружного блока

- Закрепите наружный блок в горизонтальном положении с помощью болтов и гаек (№10мм) на бетонной или жестком креплении.
- При установке на стене, крыше или на плоской крыше закрепите установочную плиту с помощью гаек и проводов с учетом влияния ветра и замлатростования.
- Если вибрация блока передается на трубопровод, установите блок на резиновом амортизаторе.

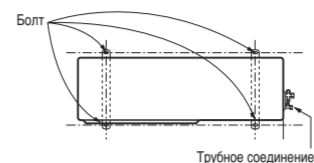

Проверка производительности

- Дайте поработать кондиционеру в течение 15–20 минут, затем проверьте охлаждающую систему:
- Измерьте давление при помощи сервисного клапана на газовой порте.
 - Измерьте температуру воздуха на впускном и выпускном отверстиях кондиционера.
 - Убедитесь, что разность температур превышает 8 °C.
 - Для справки, давление в газовом трубопроводе в оптимальных условиях представлено в таблице (охлаждение). Кондиционер готов к эксплуатации.

Хладагент	Температура внешней окружающей среды	Давление
R-22	35 °C (95 °F)	4–5 кг/см² (56.8–71.0 P.S.I.G.)
R-410A	35 °C (95 °F)	8.5–9.5 кг/см² (120–135 P.S.I.G.)

ПЕРЕКАЧКА

Процедура выполняется при изменении местоположения устройства или при обслуживании цепи охлаждения. Под перекаткой понимается сбор всего хладагента в наружный блок без потерь.

ВНИМАНИЕ

Перекатку нужно выполнять только в режиме охлаждения.

Процедура перекатки

- Подсоедините шланг манометра низкого давления к сервисному клапану с газовой стороны.
- Протестируйте выпускной кран манометра, чтобы продуть хладагентом шланг коллектора.
- Полностью закройте жидкостный порт наружного блока.
- Включите кондиционер в режиме охлаждения.
- Когда показание манометра низкого давления опустится до уровня 0.5–1 кг/см², полностью закройте газовой порт наружного блока, после чего быстро выключите кондиционер. Весь хладагент собран в наружный блок.

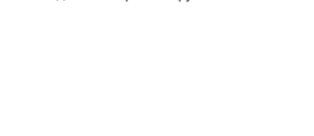

ВНИМАНИЕ

Если действительное давление выше указанного, система, скорее всего, переполнена, поэтому необходим слив. Если действительное давление ниже указанного, система, скорее всего, заполнена меньше необходимого уровня, поэтому необходимо доливание.

Установка 3М-фильтра

- Извлеките 3М-фильтр из отдельной пластиковой упаковки.
- Откройте переднюю панель. Приложите панель за края с обеих сторон.

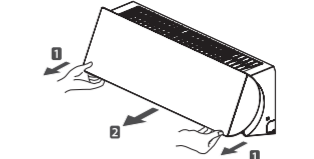

- Возьмитесь за ручку воздушного фильтра, немного поднимите ее и снимите с устройства.
- Установите 3М-фильтр.



- Установите воздушный фильтр.
- Закройте переднюю панель.
- Слегка приподнимите панель за края.

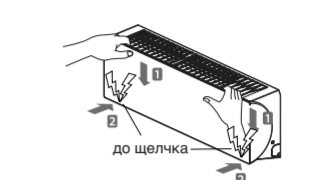

* Характеристики могут измениться в зависимости от модели.

Тестовый прогон

- Проверьте правильность подсоединения всех труб и проводов.
- Убедитесь, что полностью открыты трехходовые клапаны газовой и жидкостной трубопроводов.

Подготовка пульта дистанционного управления

Вставьте батареи перед использованием пульта дистанционного управления. Тип батарей используется AAA (1.5 V)

- Снимите крышку батарейного отсека, потянув ее в направлении стрелки.
- Вставьте батареи и убедитесь, что соблюдена полярность (+) и (-) батареи установлены правильно.
- Закройте батарейный отсек крышкой, задвинув ее на место.

ПРИМЕЧАНИЯ

- Используйте 2 батареи типа AAA (1.5 В). Не используйте аккумуляторы.
- Используйте батареи из пульта дистанционного управления, если система не будет использоваться в течение длительного периода времени.

Формирование трубопровода

Сформируйте трубопровод посредством обмотки изоляционным материалом соединительного участка внутреннего блока и закрепите обмотку винтовыми лентами двух типов.

- Если Вы хотите подсоединить дополнительный сливной шланг, отверстие слива необходимо расположить над землей. Соответствующим образом закрепите сливной шланг.

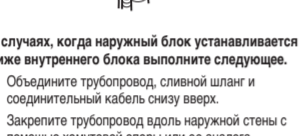

В случаях, когда наружный блок устанавливается ниже внутреннего блока выполните следующее.

- Объедините трубопровод, сливной шланг и соединительный кабель снизу вверх.
- Закрепите трубопровод вдоль наружной стены с помощью хомутной опоры или ее аналога.

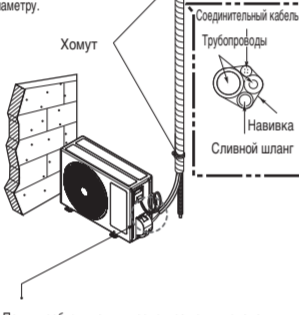

Проверка на утечку

- Проверьте на утечку все соединения трубопровода (на внутреннем и наружном блоках), а также газовые и жидкостные сервисные клапаны. На утечку указывают пузырьки. Мыло надо наносить с помощью чистой ткани.
- Убедитесь в отсутствии утечки, стрелка давления, отпавшая шланг на баллоне с азотом.



* Эта деталь может быть изменена в соответствии с типом модели.

Метод с мыльной водой

- Снимите крышки с двухходового и трехходового клапанов.
- Снимите крышку сервисного клапана с трехходового клапана.
- С помощью мягкой кисточки нанесите мыльную воду или нейтральный жидкостный растворитель на соединения внутреннего блока и наружного блока для проверки утечки через стыки трубопровода.
- Появление пузырьков указывает на наличие протечки.

Вакуумирование

- Присоедините конец впускного шланга, указанного в предыдущих стадиях, к вакуумному насосу для откачки трубопровода и внутреннего устройства. Убедитесь в том, что ручка «On» распределительного клапана находится в открытом положении. После этого запустите вакуумный насос. Время откачки зависит от длины трубопровода и производительности насоса. Таблица показывает время, необходимое для вакуумирования.



Время, необходимое для откачки при использовании вакуумного насоса производительностью 30 г/лч	Если длина трубопровода меньше 10 м (33 футов)	Если длина трубопровода больше 10 м (33 футов)
10 мин. или более	15 мин. или более	

- При достижении необходимого вакуума переведите ручку трехходового клапана в закрытое положение и оставьте процесс.

Проверка производительности

Дайте поработать кондиционеру в течение 15–20 минут, затем проверьте охлаждающую систему:

- Измерьте давление при помощи сервисного клапана на газовой порте.
- Измерьте температуру воздуха на впускном и выпускном отверстиях кондиционера.
- Убедитесь, что разность температур превышает 8 °C.
- Для справки, давление в газовом трубопроводе в оптимальных условиях представлено в таблице (охлаждение). Кондиционер готов к эксплуатации.

Хладагент	Температура внешней окружающей среды	Давление
R-22	35 °C (95 °F)	4–5 кг/см² (56.8–71.0 P.S.I.G.)
R-410A	35 °C (95 °F)	8.5–9.5 кг/см² (120–135 P.S.I.G.)

* Эта деталь может быть изменена в соответствии с типом модели.

ПРИМЕЧАНИЯ

Если действительное давление выше указанного, система, скорее всего, переполнена, поэтому необходим слив. Если действительное давление ниже указанного, система, скорее всего, заполнена меньше необходимого уровня, поэтому необходимо доливание.

Руководство по установке на берегу моря

ВНИМАНИЕ

- Не допускается установка кондиционеров воздуха в местах формирования коррозионных газов, таких, как пары кислот или щелочей.
- Не монтируйте изделие там, где оно может быть подвергнуто непосредственному воздействию морского ветра. Это может привести к коррозии изделия. Коррозия, особенно обрешетка конденсатора и испарителя, может стать причиной неисправности изделия или снижения рабочих параметров ниже приемлемого уровня.
- При установке наружного блока вблизи берега моря следует избегать непосредственного воздействия морского ветра. В противном случае потребуются дополнительные антикоррозионная обработка теплообменника.

Выбор расположения (наружный блок)

При установке наружного блока вблизи берега моря следует избегать непосредственного воздействия морского ветра. Устанавливайте наружный блок с подветренной стороны.

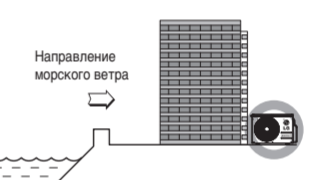
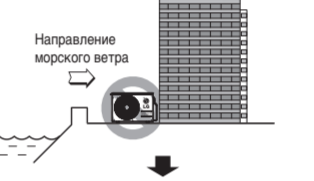

В случае установки наружного блока на морском берегу смонтируйте ветровой экран, защищающий блок от морского ветра.

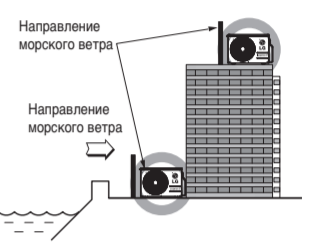

- Ветровой экран должен быть достаточно прочным, например, бетонным, чтобы защищать блок от морского ветра.
- Высота и ширина экрана должны на 150% превосходить соответствующие размеры наружного блока.
- Между ветровым экраном и наружным блоком следует предусмотреть зазор больше 70см для обеспечения свободной циркуляции воздуха.

Выбранное место должно быть хорошо освещено.

- При невозможности обеспечения приведенных выше требований к установке изделия на берегу моря обратитесь в компанию LG Electronics за дополнительной антикоррозионной обработкой.
- Периодически (наше одного раза в год) очищайте теплообменник водной от пыли и образовавшихся частиц соли.
- Не используйте морскую воду для очистки теплообменника.

Длина и высота подъема трубопровода

Производительность(Вт)	Диаметр трубы (мм / дюйм)		Стандартная длина (м)	Макс. длина (м)	Макс. высота подъема (м)	Дополнительный расход (л/м)
	ГАЗ	ЖИДКОСТЬ				
2.5–3.5	Ø9.52	3/8	06.35	1/4	5	15
					7	20

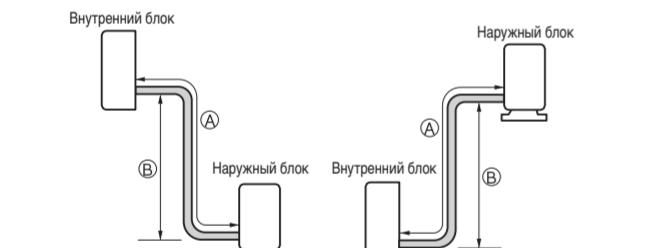

ВНИМАНИЕ

Производительность оценивается при стандартной длине; максимально допустимая длина выбирается из соображений надежности. Дозаправка хладагента необходима при длине магистрали более 5 м.

Рабочие условия

В таблице ниже указан температурный диапазон работы кондиционера.

Режим	Температура в помещении	Наружная температура
Охлаждение	18 °C – 32 °C	18 °C – 48 °C
Нагревание	16 °C – 30 °C	-5 °C – 24 °C